

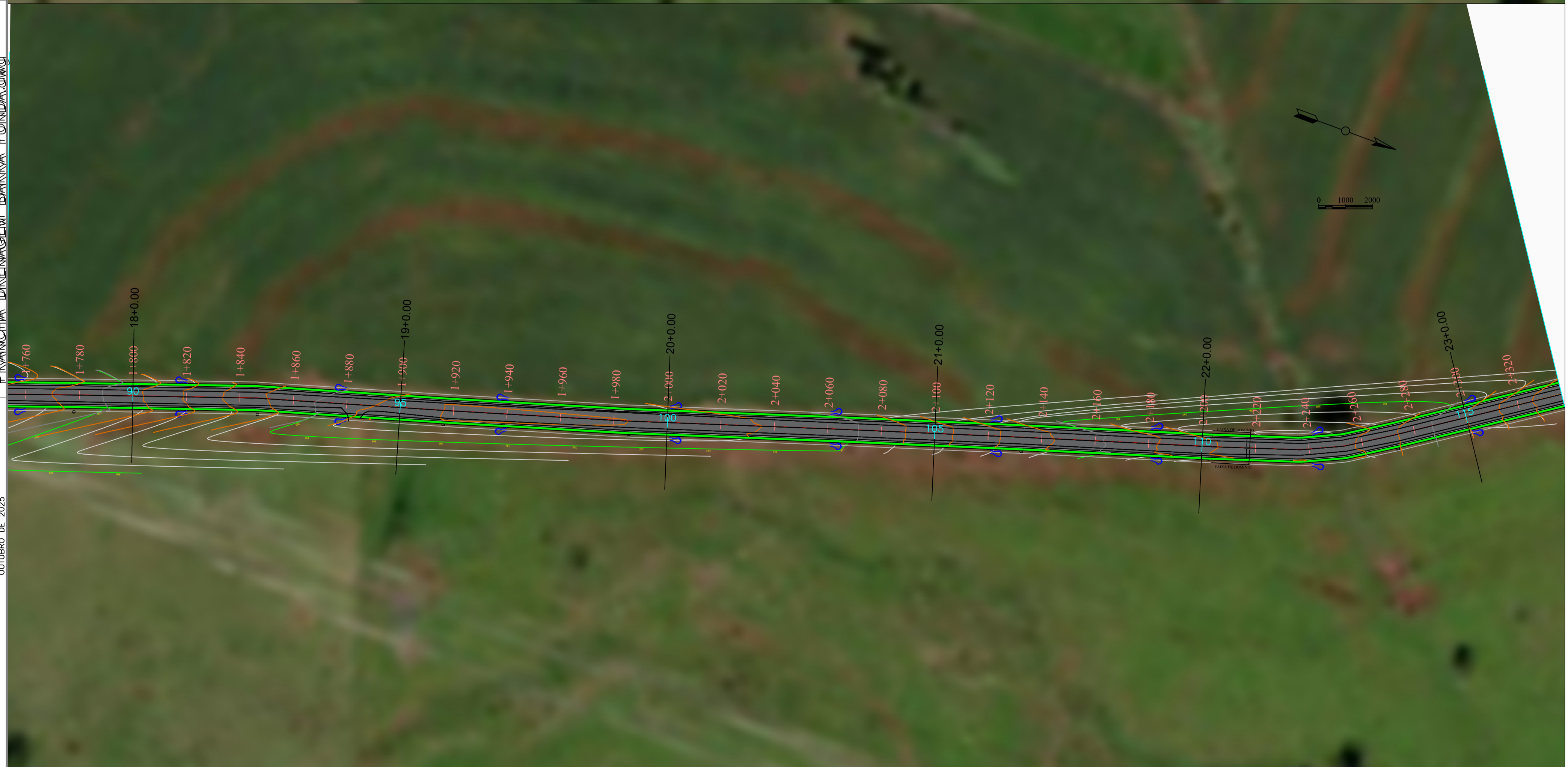

PRANCHA DRENAGEM BARRA FUNDA.dwg

OUTUBRO DE 2025

	<p style="font-size: 8px;">Tel.: (44) 99148-3029 (44) 98814-7889          End.: Rua das Tulipas, nº 21, Bairro: Jardim das Flores          Cep.: 87.450-000 - Tuneiras do Oeste-PR.          E-mail: visionar.eng25@gmail.com          Resp. Tec: Aline da Silva Serrano - CREA-PR 194404/D</p>
	<p><b>PREFEITURA MUNICIPAL DE SÃO JOSÉ DAS PALMEIRAS-PR</b></p> <p><b>SECRETARIA DA AGRICULTURA E DO ABASTECIMENTO</b></p>
<p><b>PROJETO DE DRENAGEM</b>  <b>ESTRADA BARRA FUNDA</b></p>	
<p style="font-size: 8px;">PROJETO/OBRA:          PROJETO DE PAVIMENTAÇÃO RURAL - SÃO JOSÉ DAS PALMEIRAS - PR          ÁREA: 58.534,00 m² 8.362 km</p>	
<p style="font-size: 8px;">LOCAL DA OBRA: MUNICÍPIO DE SÃO JOSÉ DAS PALMEIRAS - PR          CNPJ: 77.819.609/0001-33</p>	
<p style="font-size: 8px;">Resp. p/ Projeto:   Documento assinado digitalmente  <b>ALINE DA SILVA SERRANO</b>          Data: 17/10/2025 00:52:45-9300          Verifique em <a href="https://validar.jf.gov.br">https://validar.jf.gov.br</a></p>	<p style="font-size: 8px;">CLIENTE/PROPRIETÁRIO/ORGÃO:  <b>PREFEITURA MUNICIPAL DE SÃO JOSÉ DAS PALMEIRAS</b>          CNPJ: 77.819.609/0001-33</p>
	<p style="font-size: 8px;">PRANCHA  <b>01/08</b>          OUTUBRO/2025</p>

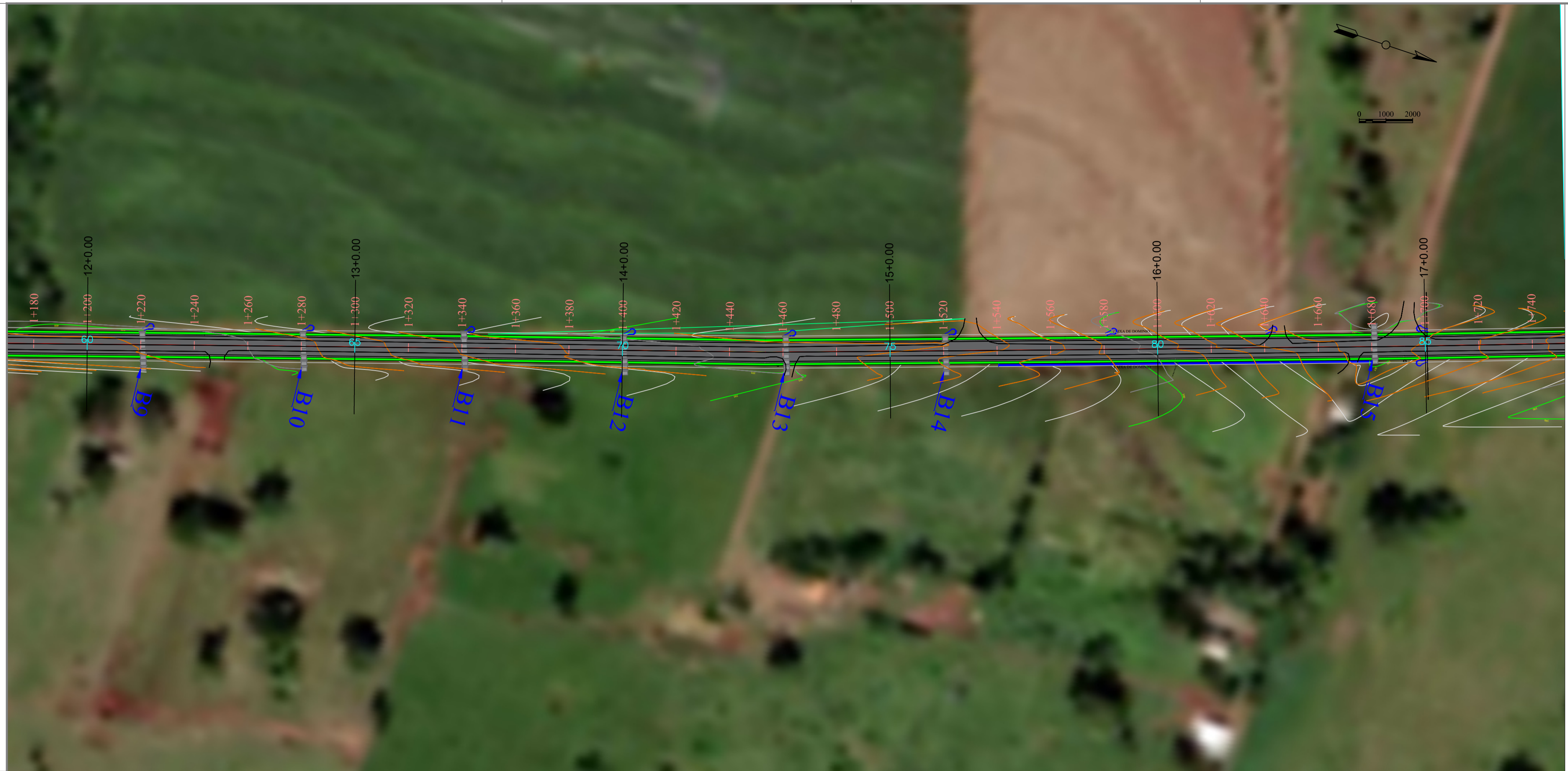

PRANCHIA DRENAGEM BARRA FUNDA (km)

OUTUBRO DE 2025

	<p style="font-size: 8px;">Tel.: (44) 99148-3029 (44) 98814-7889          End.: Rua das Tulipas, nº 31, Bairro: Jardim das Flores          Cep.: 87.450-000 - Teneiras do Oeste-PR.          E-mail: visionar.eng25@gmail.com          Resp. Téc: Aline da Silva Serrano - CREA-PR 194404/D</p>
	<p><b>PREFEITURA MUNICIPAL DE SÃO JOSÉ DAS PALMEIRAS-PR</b>  <b>SECRETARIA DA AGRICULTURA E DO ABASTECIMENTO</b></p>
<p><b>PROJETO DE DRENAGEM</b>  <b>ESTRADA BARRA FUNDA</b></p>	
<p style="font-size: 8px;">PROJETO OBRA:          PROJETO DE PAVIMENTAÇÃO RURAL - SÃO JOSÉ DAS PALMEIRAS - PR          ÁREA: 58.534,00 m<sup>2</sup> 8.362 km</p>	
<p style="font-size: 8px;">LOCAL DA OBRA: MUNICÍPIO DE SÃO JOSÉ DAS PALMEIRAS - PR          CNPJ: 77.819.655/0001-23</p>	
<p>Resp. do Projeto:  <b>ALINE DA SILVA SERRANO</b>          Data: 17/10/2025 08:52:45-0300          Verifique em <a href="https://validar.jf.gov.br">https://validar.jf.gov.br</a></p>	<p>CLIENTE/PROPRIETÁRIO/ÓRGÃO:  <b>PREFEITURA MUNICIPAL DE SÃO JOSÉ DAS PALMEIRAS</b>          CNPJ: 77.819.655/0001-23</p>
<p style="font-size: 8px;">PRANCHIA  <b>02/08</b>          DATA: OUTUBRO/2025</p>	

PRANCHA DRENAGEM BARRA FUNDA.dwg

OUTUBRO DE 2025

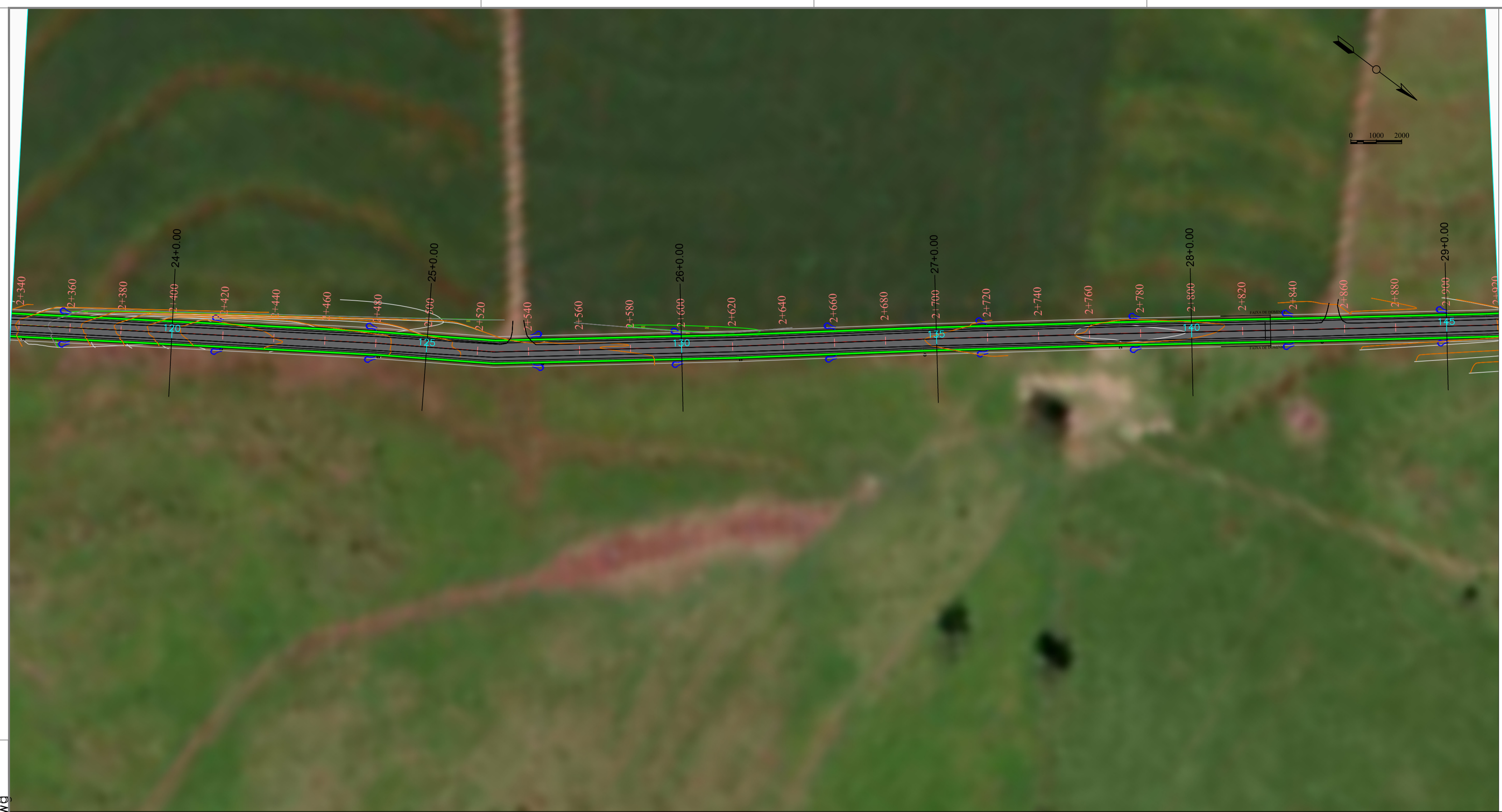

		Tel.: (44) 99148-3029 (44) 98814-7889 End.: Rua das Tulipas, nº 31, Bairro - Jardim das Flores Cep.: 87.450-000 - Teneiras do Oeste-PR. E-mail: visionar.eng25@gmail.com Resp. Téc: Aline da Silva Serrano - CREA-PR 194404/D	
		PREFEITURA MUNICIPAL DE SÃO JOSÉ DAS PALMEIRAS-PR SECRETARIA DA AGRICULTURA E DO ABASTECIMENTO	
<b>PROJETO DE DRENAGEM</b> <b>ESTRADA BARRA FUNDA</b>			
PROJETO/OBRA: PROJETO DE PAVIMENTAÇÃO RURAL - SÃO JOSÉ DAS PALMEIRAS - PR ÁREA: 58.534,00 m <sup>2</sup> 8.362 km			
LOCAL DA OBRA: MUNICÍPIO DE SÃO JOSÉ DAS PALMEIRAS - PR CNPJ: 77.819.655/0001-33			
Resp. p/ Projeto  ALINE DA SILVA SERRANO ENGENHEIRA CIVIL - CREA-PR 194404/D	Documento assinado digitalmente Data: 17/10/2025 00:52:46-0300 Verifique em https://validar.dig.br	CLIENTE/PROPRIETÁRIO/ORGÃO: PREFEITURA MUNICIPAL DE SÃO JOSÉ DAS PALMEIRAS CNPJ: 77.819.655/0001-33	PRANCHA <b>03/08</b> OUTUBRO/2025

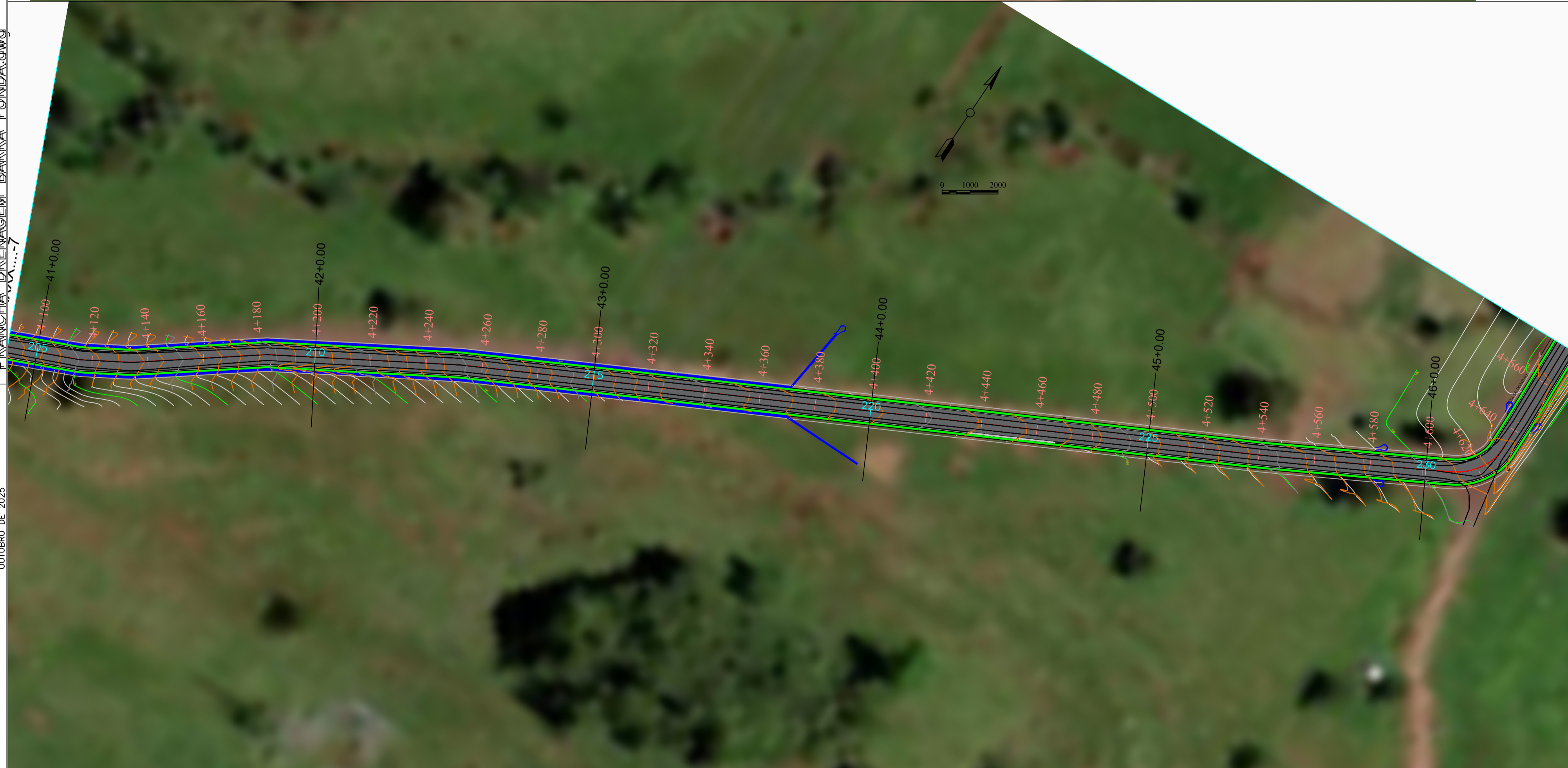

PRANCHA DRENAGEM BARRA FUNDA.dwg

OUTUBRO DE 2025

	Tel.: (44) 99149-3029 (44) 99814-7889 End.: Rua das Tulipas, nº 31, Bairro: Jardim das Flores Cep.: 87.450-000 - Tuneiras do Oeste-PR. E-mail: visionar.eng25@gmail.com Resp. Téc: Aline da Silva Serrano - CREA-PR 194404/D
	<b>PREFEITURA MUNICIPAL DE SÃO JOSÉ DAS PALMEIRAS-PR</b> <b>SECRETARIA DA AGRICULTURA E DO ABASTECIMENTO</b>
<b>PROJETO DE DRENAGEM</b> <b>ESTRADA BARRA FUNDA</b>	
PROJETO OBRA: PROJETO DE PAVIMENTAÇÃO RURAL - SÃO JOSÉ DAS PALMEIRAS - PR ÁREA: 58.534,00 m <sup>2</sup> 8.362 km	
LOCAL DA OBRA: MUNICÍPIO DE SÃO JOSÉ DAS PALMEIRAS - PR CNPJ: 77.819.659/0001-33	
Revisão no Provisorio  <b>ALINE DA SILVA SERRANO</b> Data: 17/10/2025 00:52:46 -0300 Verifique em <a href="https://validar.dig.br">https://validar.dig.br</a>	CLIENTE/PROPRIETÁRIO/ÓRGÃO: PREFEITURA MUNICIPAL DE SÃO JOSÉ DAS PALMEIRAS CNPJ: 77.819.659/0001-33
04/08 OUTUBRO 2025	PRANCHA 04/08 OUTUBRO 2025

PRANCHA DRENAGEM BARRA FUNDA.dwg

OUTUBRO DE 2025

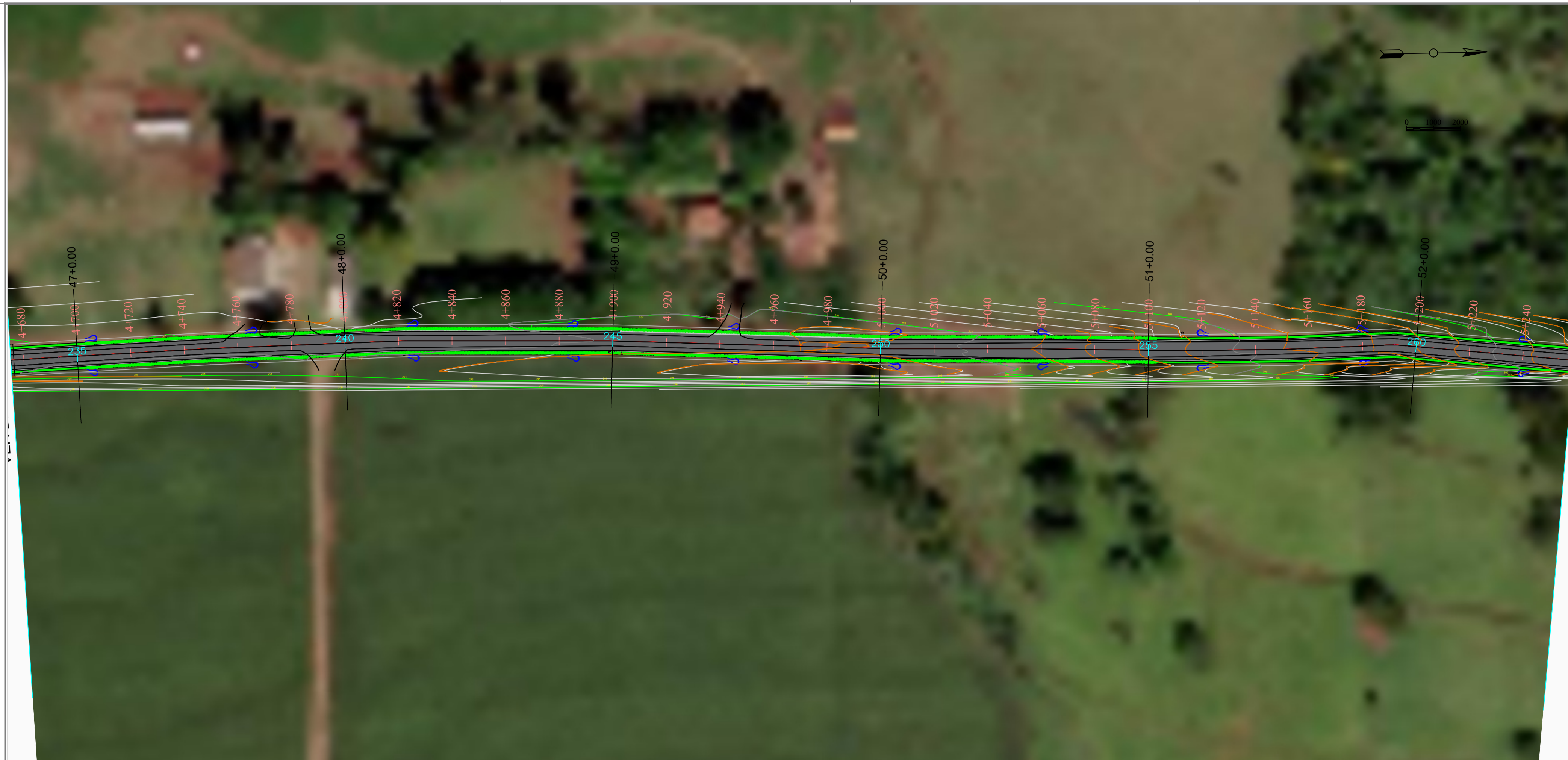

	<p>Tel.: (44) 99146-3029 (44) 98814-7889          End.: Rua das Tulipas, 1731, Bairro: Jardim das Flores          Cep.: 87.450-000 - Tuneiras do Oeste-PR.          E-mail: visionar.eng25@gmail.com          Resp. Téc: Aline da Silva Serrano - CREA-PR 194404/D</p>
<p align="center">  <b>PREFEITURA MUNICIPAL DE SÃO JOSÉ DAS PALMEIRAS-PR</b>  <b>SECRETARIA DA AGRICULTURA E DO ABASTECIMENTO</b> </p>	
<p align="center"> <b>PROJETO DE DRENAGEM</b>  <b>ESTRADA BARRA FUNDA</b> </p>	
<p> <b>PROJETO/OBRA:</b>          PROJETO DE PAVIMENTAÇÃO RURAL - SÃO JOSÉ DAS PALMEIRAS - PR          ÁREA: 58.534,00 m<sup>2</sup> 8.362 km       </p>	
<p> <b>LOCAL DA OBRA:</b> MUNICÍPIO DE SÃO JOSÉ DAS PALMEIRAS - PR          CNPJ: 77.819.605/0001-33       </p>	
<p>         Resp. p/ Projeto           Documento assinado digitalmente  <b>ALINE DA SILVA SERRANO</b>          Data: 27/10/2025 00:52:46-0300          Verifique em <a href="https://validar.jc.gov.br">https://validar.jc.gov.br</a> </p>	<p> <b>CLIENTE/PROPRIETÁRIO/ORGÃO:</b>          PREFEITURA MUNICIPAL DE SÃO JOSÉ DAS PALMEIRAS          CNPJ: 77.819.605/0001-33       </p>
	<p> <b>FRANCHA</b>  <b>05/08</b>  <small>OUTUBRO 2025</small> </p>

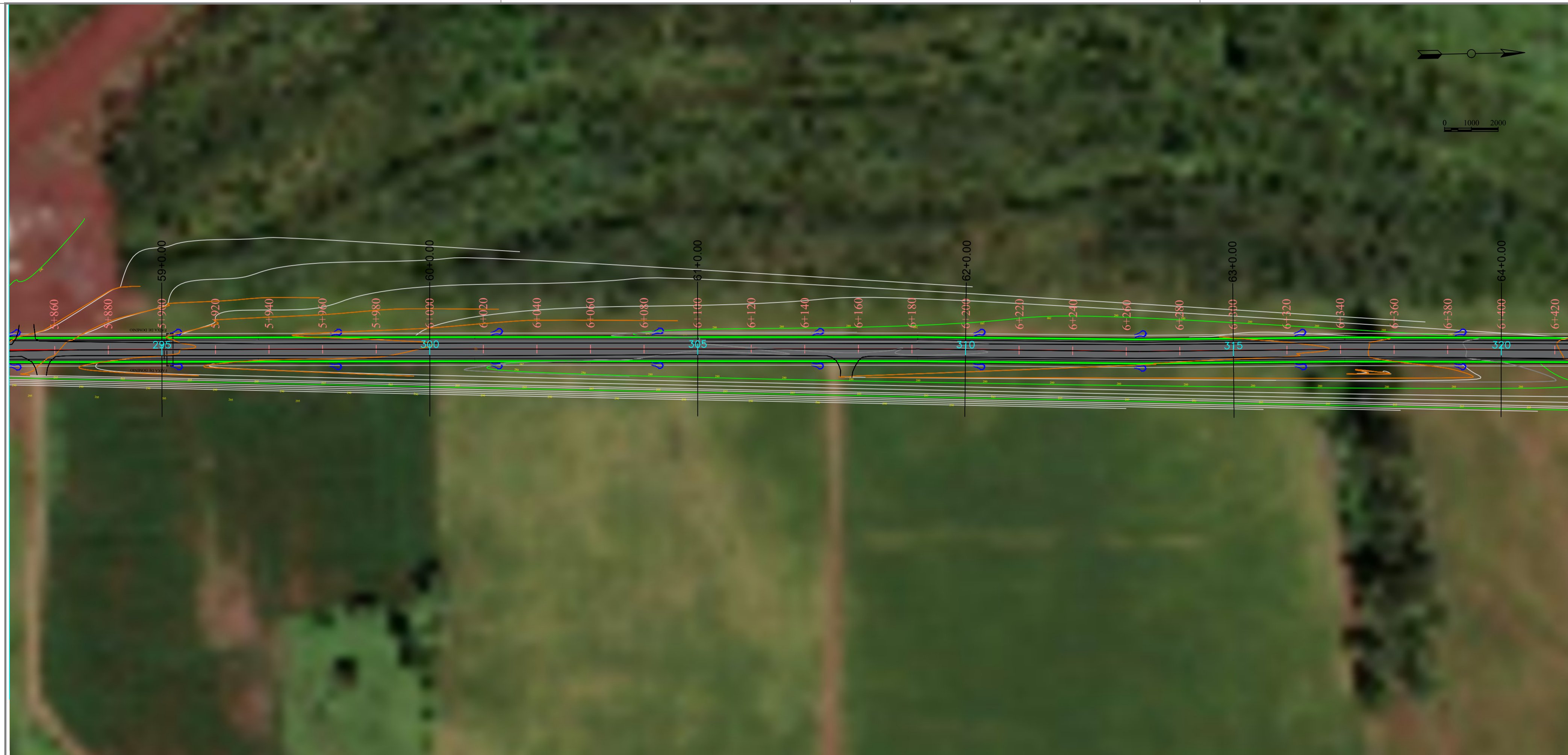

	<p>Tel.: (44) 99148-3029 (44) 98814-7889          End.: Rua das Tulipas, nº 31, Bairro: Jardim das Flores          Cep.: 87.450-000 – Tunetras do Oeste-PR.          E-mail: visionar.eng25@gmail.com          Resp. Téc: Aline da Silva Serrano - CREA-PR 194404/D</p>
<p align="center">  <b>PREFEITURA MUNICIPAL DE SÃO JOSÉ DAS PALMEIRAS-PR</b>  <b>SECRETARIA DA AGRICULTURA E DO ABASTECIMENTO</b> </p>	
<p align="center"> <b>PROJETO DE DRENAGEM</b>  <b>ESTRADA BARRA FUNDA</b> </p>	
<p>         PROJETO OBRA:          PROJETO DE PAVIMENTAÇÃO RURAL - SÃO JOSÉ DAS PALMEIRAS - PR          ÁREA: 58.534,00 m² 8.362 km       </p>	
<p>         LOCAL DA OBRA: MUNICÍPIO DE SÃO JOSÉ DAS PALMEIRAS - PR          CNPJ: 77.819.605/0001-33       </p>	
<p>         Resp. p/ Projeto           Documento assinado digitalmente  <b>ALINE DA SILVA SERRANO</b>          Data: 17/10/2025 10:04:29 -0300          Verifique em <a href="https://validar.sj.gov.br">https://validar.sj.gov.br</a> </p>	<p>         CLIENTE/PROPRIETÁRIO/ÓRGÃO:          PREFEITURA MUNICIPAL DE SÃO JOSÉ DAS PALMEIRAS          CNPJ: 77.819.605/0001-33       </p>
<p>ALINE DA SILVA SERRANO ENGENHEIRA CIVIL - CREA/PR 194404/D</p>	<p>PREFEITURA MUNICIPAL DE SÃO JOSÉ DAS PALMEIRAS CNPJ: 77.819.605/0001-33</p>
<p align="right">         PRANCHA  <b>06/08</b>          DATA:          OUTUBRO/2025       </p>	

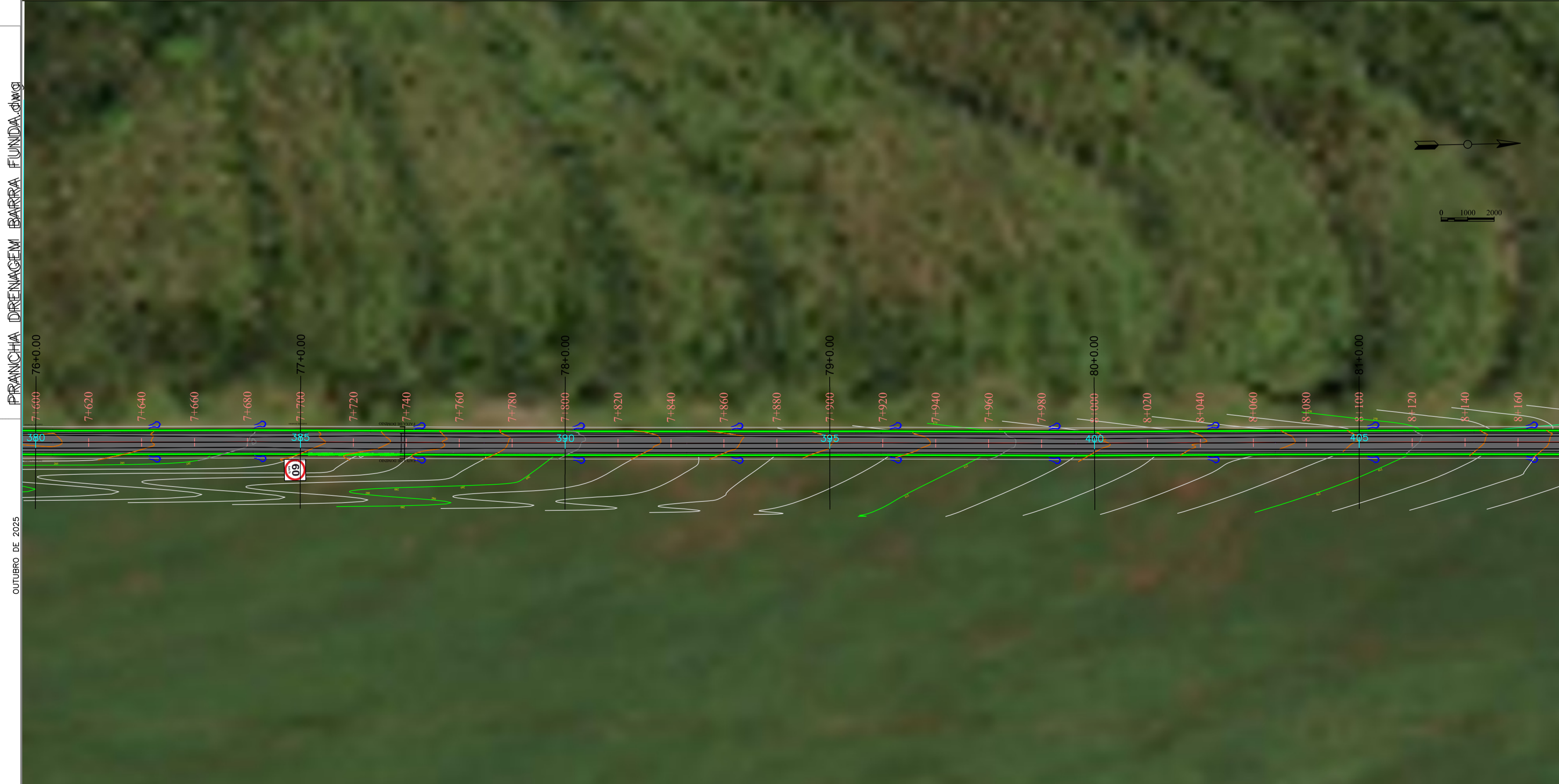
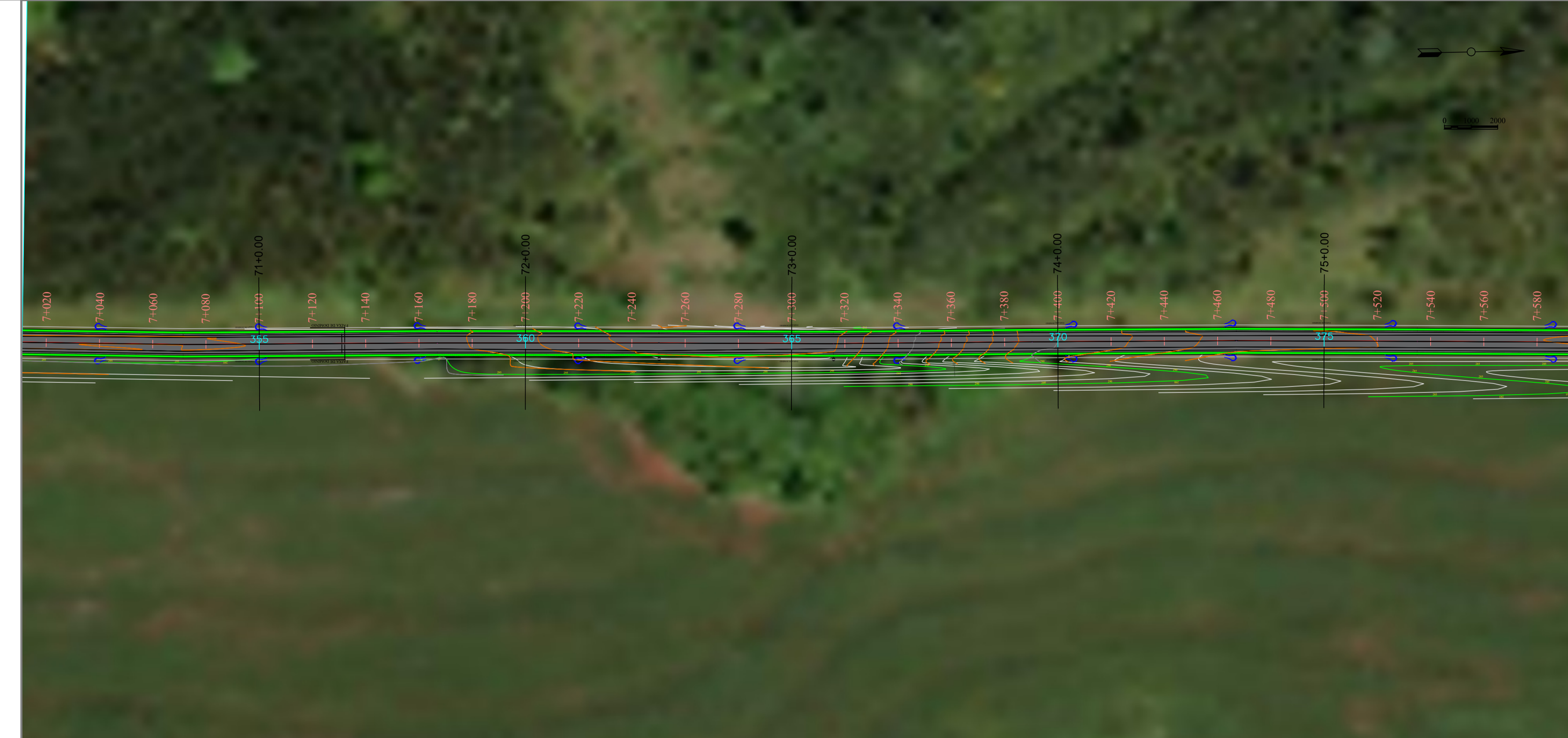

PRANCHA DRENAGEM BARRA FUNDA (1/500)

OUTUBRO DE 2025

	<p style="font-size: small;">Tel.: (44) 99148-3029 (44) 98814-7889          End.: Rua das Tulipas, nº 31, Bairro: Jardim das Flores          Cep.: 87.450-000 - Tuneiras do Oeste-PR.          E-mail: visionar.eng25@gmail.com          Resp. Téc: Aline da Silva Serrano - CREA-PR 194404/D</p>
	<p><b>PREFEITURA MUNICIPAL DE SÃO JOSÉ DAS PALMEIRAS-PR</b></p> <p><b>SECRETARIA DA AGRICULTURA E DO ABASTECIMENTO</b></p>
<p><b>PROJETO DE DRENAGEM</b>  <b>ESTRADA BARRA FUNDA</b></p>	
<p style="font-size: x-small;">PROJETO/OBRA:          PROJETO DE PAVIMENTAÇÃO RURAL - SÃO JOSÉ DAS PALMEIRAS - PR          ÁREA: 58.534,00 m<sup>2</sup> 8,362 km</p>	
<p style="font-size: x-small;">LOCAL DA OBRA: MUNICÍPIO DE SÃO JOSÉ DAS PALMEIRAS - PR          CNPJ: 77.819.655/0001-33</p>	
Resp. p/ Projeto  <b>ALINE DA SILVA SERRANO</b> Data: 17/10/2025 06:54:29 -0300 Verifique em <a href="https://validar.sig.gov.br">https://validar.sig.gov.br</a>	CLIENTE/PROPRIETÁRIO/ORGÃO: <b>PREFEITURA MUNICIPAL DE SÃO JOSÉ DAS PALMEIRAS</b> CNPJ: 77.819.655/0001-33
ENGENHEIRA CIVIL - CREA/PR 194404/D	CREA-PR 194404/D
07/08	PRANCHA OUTUBRO/2025



**CONSUMO MÉDIO**  
 O DNIT 080/2006-ES e o DER/PR adotam 0,076 m³/m  
 CONCRETO 250 KG/M³ 0,076 m³/m  
 CALDA DE CIMENTO 12% 0,10m³/m  
 ESTABILIZAMENTO VERTICAL (COMPACTADO) 0,30m³/m  
 SOLO VERTICAL (COMPACTADO) 0,48m³/m

Sarjeta triangular em concreto – Tipo “A” (padrão DNIT Paraná):  
 Largura total: 60 cm  
 Profundidade: 25 cm  
 Cada lado: 30 cm  
 Revestimento: concreto fck ≥ 15 MPa  
 Inclinação dos taludes: 1:1

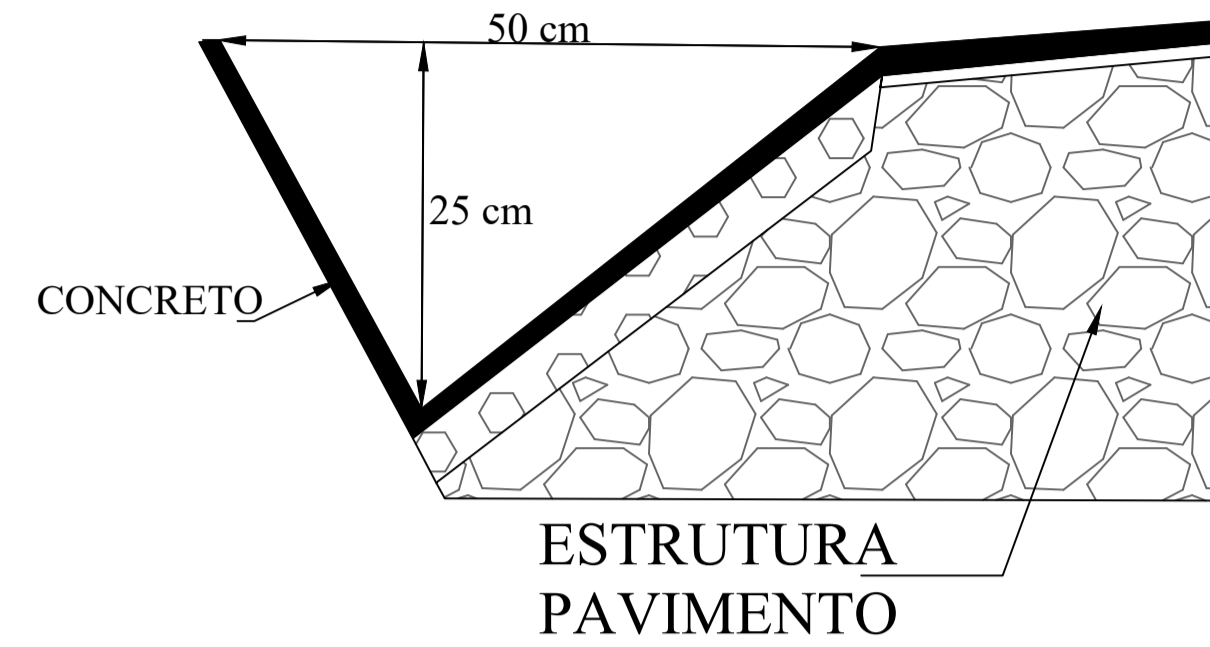

Sarjeta Triangular (canaleta de infiltração lateral)  
 Detalhe no perfil geométrico. Respectiva estacas.

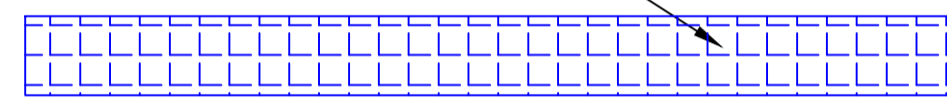

**SARJETA TRIANGULAR**  
 Será executada nos pontos indicados nas estacas perfil de drenagem, tendo como função coletar e conduzir as águas pluviais superficiais até o riacho existente, garantindo o escoamento direcionado e eficiente da drenagem superficial.

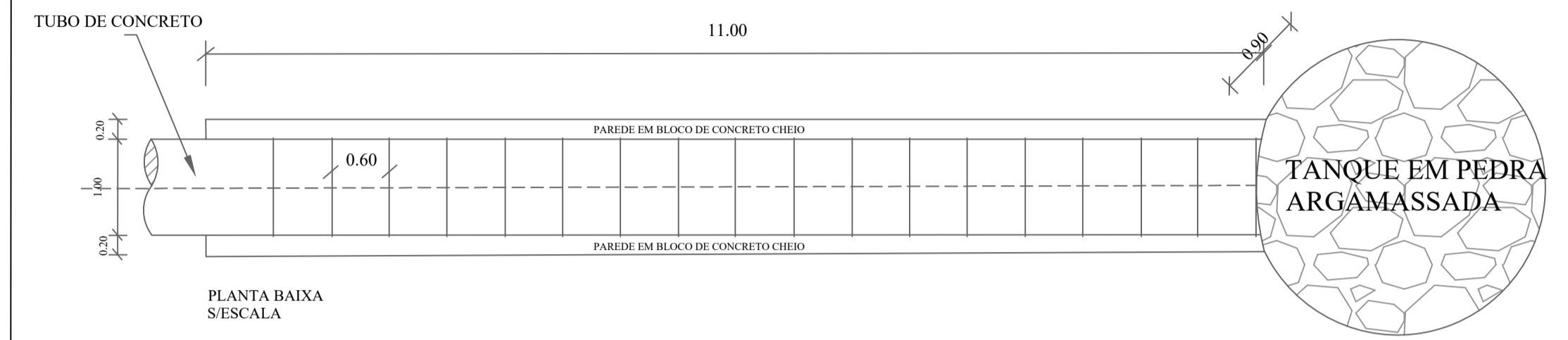

PLANTA BAIXA S/ESCALA  
**DEGRAUS DA ESCADA DISSIPADORA**  
 ESPELHO: 30 CM  
 PISO: 60 CM

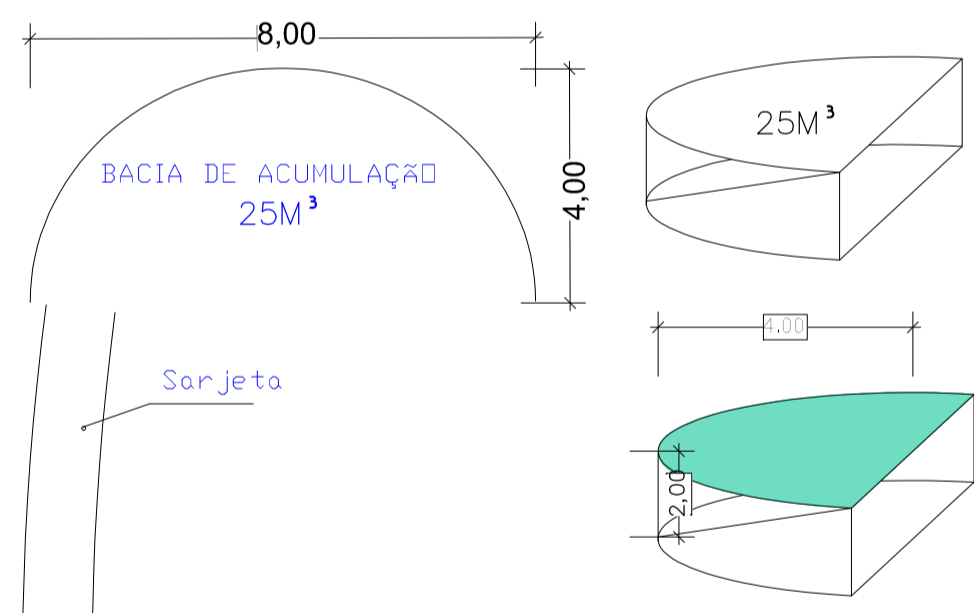
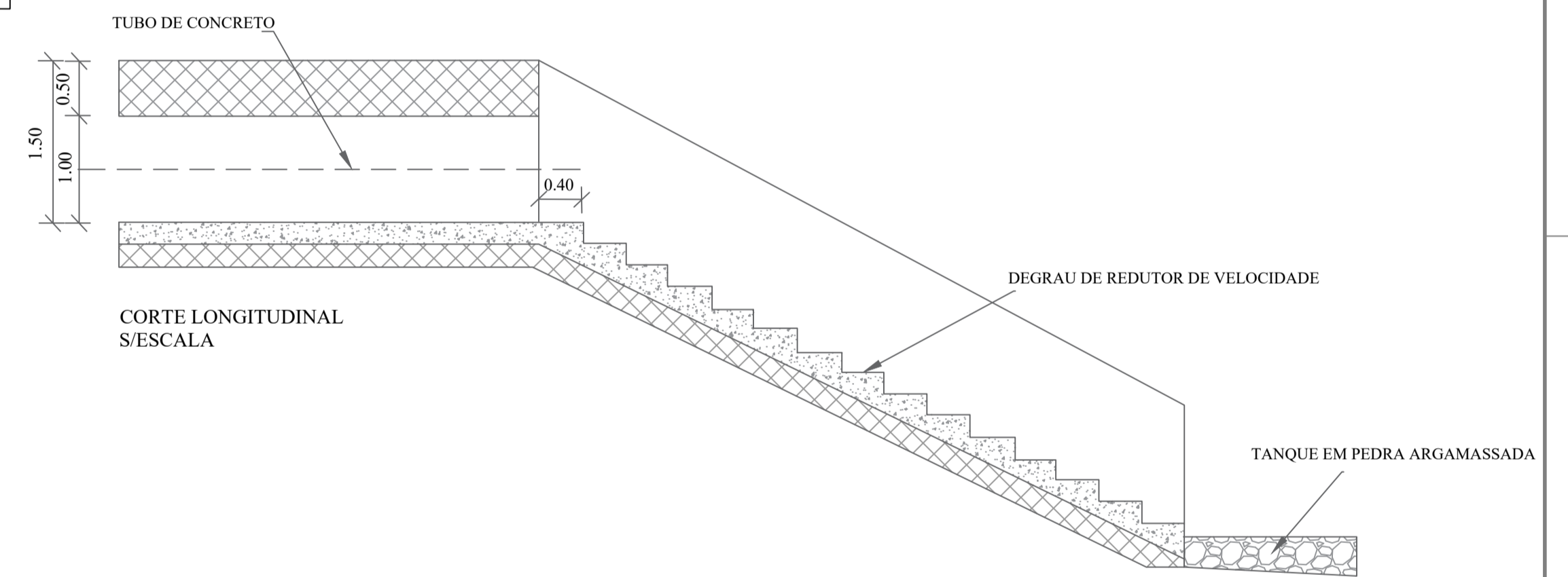

**BACIAS DE CAPTAÇÃO / ACUMULAÇÃO**  
 Serão executadas a cada 60 metros, conforme a estaca definida no projeto, respeitando o perfil altimétrico do terreno. O declive lateral do pavimento será projetado de modo a direcionar a água pluvial para as sarjetas, que conduzirão o escoamento até as bacias de captação/acumulação.

DETALHE BACIA DE ACUMULAÇÃO S/ escala

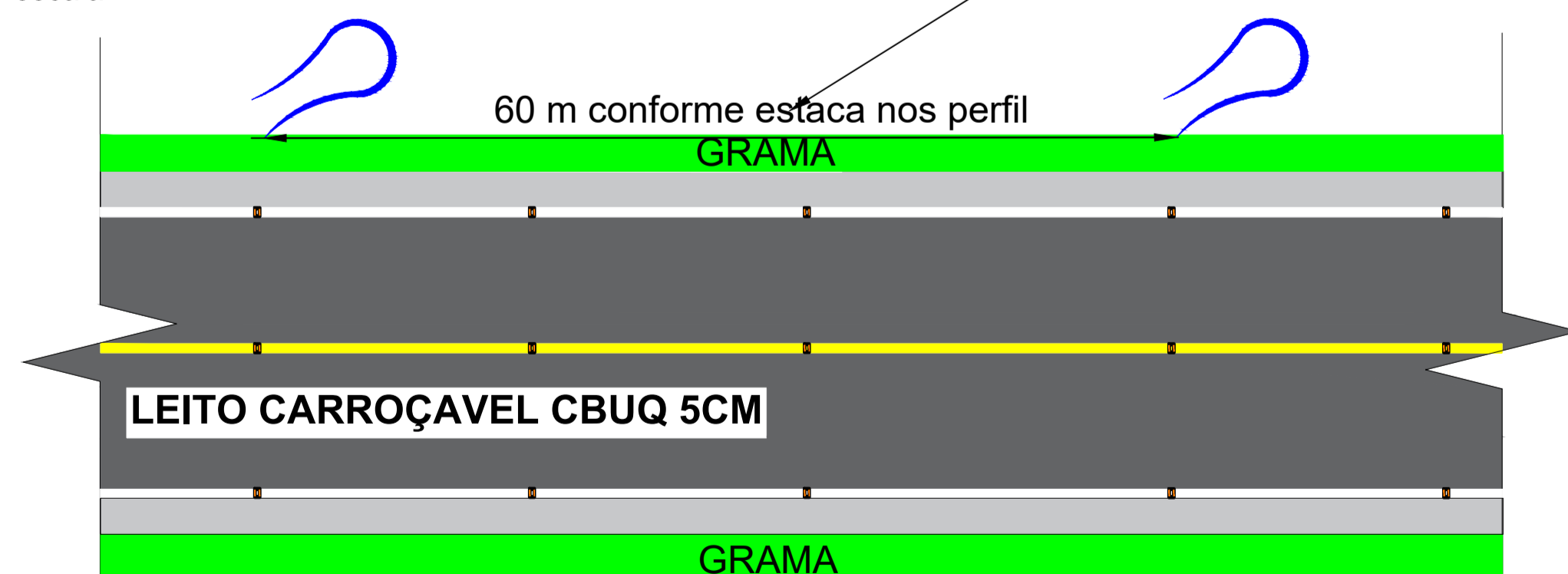

DETALHE CAIXAS LATERAL S/ Escala.

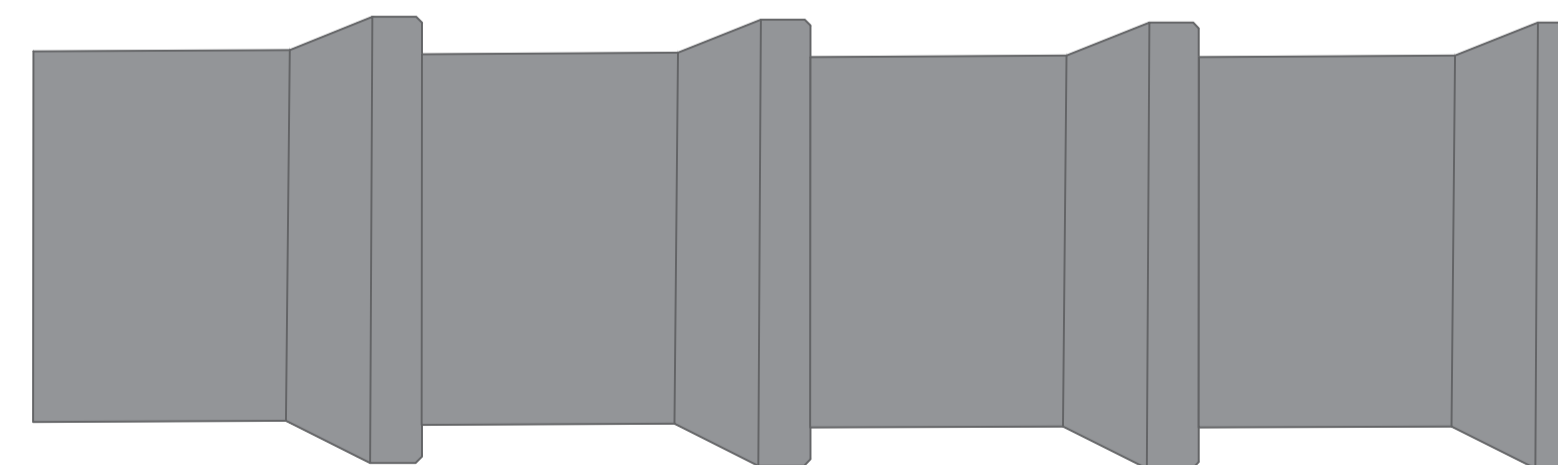

TUBO DE CONCRETO Ø 800 mm

		Tel.: (44) 99146-3029 (44) 98814-7889 End.: Rua das Tulipas, nº 31, Bairro: Jardim das Flores Cep.: 87.450-000 - Tunesiras do Oeste-PR. E-mail: visionar.eng25@gmail.com Resp. Téc: Aline da Silva Serrano - CREA-PR 194404/D	
		PREFEITURA MUNICIPAL DE SÃO JOSÉ DAS PALMEIRAS-PR SECRETARIA DA AGRICULTURA E DO ABASTECIMENTO	
<b>PROJETO DE DRENAGEM</b> ESTRADA BARRA FUNDA			
PROJETO/ OBRA: PROJETO DE PAVIMENTAÇÃO RURAL - SÃO JOSÉ DAS PALMEIRAS - PR ÁREA: 58.534,00 m² 8.362 km			
LOCAL DA OBRA: MUNICÍPIO DE SÃO JOSÉ DAS PALMEIRAS - PR CNPJ: 77.819.665/0001-33			
Resp. do Projeto ALINE DA SILVA SERRANO Data: 17/10/2025 00:54:29-0300 Verifique em https://validar.sig.gov.br	Documento assinado digitalmente	CLIENTE/PROPRIETÁRIO/ORGÃO:	PRANCHA <b>08/08</b> OUTUBRO/2025
ALINE DA SILVA SERRANO ENGENHEIRA CIVIL - CREA/PR 194404/D		PREFEITURA MUNICIPAL DE SÃO JOSÉ DAS PALMEIRAS CNPJ: 77.819.665/0001-33	